



Fellowes

AeraMax™ 190 Air Purifier
Purificateur d'air AeraMax™ 190
Purificador de aire AeraMax™ 190



Operator's Manual

Please read these instructions before use.
Do not discard: keep for future reference.

Manuel de l'utilisateur

Veillez lire ces instructions attentivement
avant d'utiliser le produit.

Conservez ce manuel à titre de référence.

Manual del operador

Lea estas instrucciones antes del uso.

No las descarte: consérvelas como
referencia futura.

Fellowes

Quality Office Products Since 1917

TABLE OF CONTENTS

Warranty.....	2	Display Panel	7
Package Contents	2	Operation.....	8
Safety Instructions.....	3	Care and Maintenance.....	9-10
Product Specifications.....	4	Troubleshooting	11
Air Purifier Features.....	5		
Air Purifier Set-Up.....	6		

LIMITED PRODUCT WARRANTY

Limited Warranty: Fellowes, Inc. ("Fellowes") warrants the parts of the machine to be free of defects in material and workmanship and provides service and support for 3 years from the date of purchase by the original consumer. If any part is found to be defective during the warranty period, your sole and exclusive remedy will be repair or replacement, at Fellowes' option and expense, of the defective part. This warranty does not cover damage caused by use of non-Fellowes approved filters or failure to follow the recommended replacement schedule. This warranty does not apply in cases of abuse, mishandling, failure to comply with product usage standards, operation using an improper power supply (other than listed on the label), or unauthorized repair. Fellowes reserves the right to charge the consumers for any additional costs incurred by Fellowes to provide parts or services outside of the country where the air purifier is initially sold by an authorized reseller. This warranty does not include the air cleaner's replaceable filters, this is an expendable part that can wear out from normal use before three years expire. ANY IMPLIED WARRANTY, INCLUDING THAT OF MERCHANTABILITY OR FITNESS FOR A PARTICULAR PURPOSE, IS HEREBY LIMITED IN DURATION TO THE APPROPRIATE WARRANTY PERIOD SET FORTH ABOVE. In no event shall Fellowes be liable for any consequential or incidental damages attributable to this product. This warranty gives you specific legal rights. The duration, terms, and conditions of this warranty are valid worldwide, except where different limitations, restrictions, or conditions may be required by local law. For more details or to obtain service under this warranty, please contact us or your dealer.

PACKAGE CONTENTS

- Fellowes® AeraMax™ Air Purifier
- True HEPA Filter with AeraSafe™ Antimicrobial Treatment (1 filter)
- Carbon Filter (1 filter)
- Instruction Sheet
- Survey Card

SAFETY INSTRUCTIONS

Thank you for purchasing a Fellowes® Air Purifier. Please read this manual carefully before using. This product is for indoor use only.

IMPORTANT CAUTIONS AND INSTRUCTIONS FOR USING YOUR AIR PURIFIER

WARNING: Follow the instructions in this manual to reduce the risk of electric shock, short circuit, and/or fire:

- Do not repair or modify the unit unless specifically recommended in this manual. All repairs should be completed by a qualified technician.
- The plug for this unit is polarized with one blade wider than the other. Do not force the plug into an electrical outlet.
- Do not alter the plug in any way. If the plug does not fit into the outlet, reverse the plug. If it still does not fit, contact a qualified technician to install a proper outlet.
- Do not use if the power cord or plug is damaged or the connection to the wall outlet is loose.
- Use AC 120V only.
- Do not damage, break, forcefully bend, pull, twist, bundle, coat, pinch, or place heavy objects on the power cord.
- Periodically remove dust from the power plug. This will reduce the chance that humidity will accumulate, which increases the risk of electric shock.
- If the power plug is damaged, it must be replaced by the manufacturer or a qualified technician.
- Remove the power plug from the outlet before cleaning the unit. When removing the power plug, grasp by holding the plug itself, never hold by the cord.
- Remove the power plug from the outlet when the unit is not in use.
- Do not handle the power plug with wet hands.
- Do not operate the unit when using indoor smoke-generating insecticides.
- Do not clean unit with benzene or paint thinner. Do not spray insecticides on the unit.
- Do not use the unit where it is humid or where the unit may get wet, such as in a bathroom.
- Do not insert fingers or foreign objects into the air intake or outlet.
- Do not use the unit near flammable gases. Do not use near cigarettes, incense, or other spark-creating items.
- Unit will not remove carbon monoxide emitted from heating appliances or other sources.
- Do not block the intake or outlet vents.
- Do not use near hot objects, such as a stove. Do not use where the unit may come into contact with steam.
- Do not use the unit on its side.
- Keep away from products that generate oily residue, such as a deep fryer.
- Do not use detergent to clean the unit.
- Do not operate without a filter.
- Do not wash and reuse the True HEPA Filter.
- Do not run power cord under carpets or cover with throw rugs.
- When moving machine, always lift using handle.

PRODUCT SPECIFICATIONS

	AeraMax™ 190 Air Purifier
Room Area Served	190 sq. ft./18 sq. m.
Power Supply	AC 120V/60Hz
Power Rate	Low 6W, Turbo 62W
Fan Speed	4 Speeds
Display	Touch Screen
Control Type	Auto/Manual/Aera+™
Air Quality Sensor	Yes
Filters	1 True HEPA Filter with AeraSafe™ Antimicrobial Treatment 1 Carbon Filter
Cleaning System	Carbon Filter True HEPA Filter with AeraSafe™ Antimicrobial Treatment PlasmaTRUE™
CADR	126 Smoke/ 129 Dust/ 124 Pollen
Color	Black

FILTER SPECIFICATIONS

True HEPA Filter Replacement with AeraSafe™ Antimicrobial Treatment	9287101
Carbon Filter Replacement	9324101

For replacement filters please visit: www.fellowes.com

INFORMATION TO THE USER

This equipment has been tested and found to comply with the limits for Class B digital device, pursuant to part 15 of the FCC Rules. These limits are designed to provide reasonable protection against harmful interference in a residential installation. This equipment generates, uses and can radiate radio frequency energy and, if not installed and used in accordance with the instructions, may cause harmful interference to radio communications. However, there is no guarantee that interference will not occur in a particular installation. If this equipment does cause harmful interference to radio or television reception, which can be determined by turning the equipment off and on, the user is encouraged to try to correct the interference by one more of the following measures:

- Reorient or relocate the receiving antenna
- Increase the separation between the equipment and receiver.
- Connect the equipment into an outlet on a circuit different from that to which the receiver is connected.
- Consult the dealer or an experienced radio/TV technician for help.

Warning

Any changes or modifications not expressly approved by the manufacturer could void the user's authority to operate the equipment.

AIR PURIFIER FEATURES

- **Ultra-Quiet Operation**
This Fellowes AeraMax™ Air Purifier has a four-speed fan with ultra-quiet operation that is ideal for 24 hour use.
- **Easy Maintenance**
For optimum performance, replace the True HEPA Filter when the HEPA Filter indicator has changed to red, or approximately every 12 months under normal usage conditions. Change the Carbon Filter when the Carbon Filter indicator has changed to red or approximately every 3 months under normal usage conditions.
- **AeraSmart™ Sensor**
This air purifier is equipped with an air quality sensor that automatically adjusts the fan speed to keep your air purified. Blue, amber and red lights indicate the purity of your air.
- **Four-Speed Setting**
From LOW for quiet, energy-efficient operation to TURBO for the most effective cleaning.

Aera+™ Mode

Designed for peak allergy season conditions. Increases air turnover rate by 50% versus low fan setting mode to remove even more allergens from your air.

- **Replacement Filter Indicator Lights**
Indicate when to replace the True HEPA Filter and Carbon Filter, depending on usage.

FOUR-STAGE PURIFICATION SYSTEM

Removes 99.97% of airborne pollutants.

- **Carbon Filter**
Removes odors and captures large airborne particulates.
- **True HEPA Filter**
Captures 99.97% of particles as small as 0.3 microns, including ragweed and other allergens, viruses, germs, dust mites, mold spores, pet dander and cigarette smoke.
- **AeraSafe™ Antimicrobial Treatment**
Built-in protection from the growth of odor causing bacteria, mildew and fungi on the True HEPA Filter.
- **PlasmaTRUE™ Technology**
In the final stage of purification, Fellowes® PlasmaTRUE™ Technology creates an ionized field to help safely remove airborne pollutants.

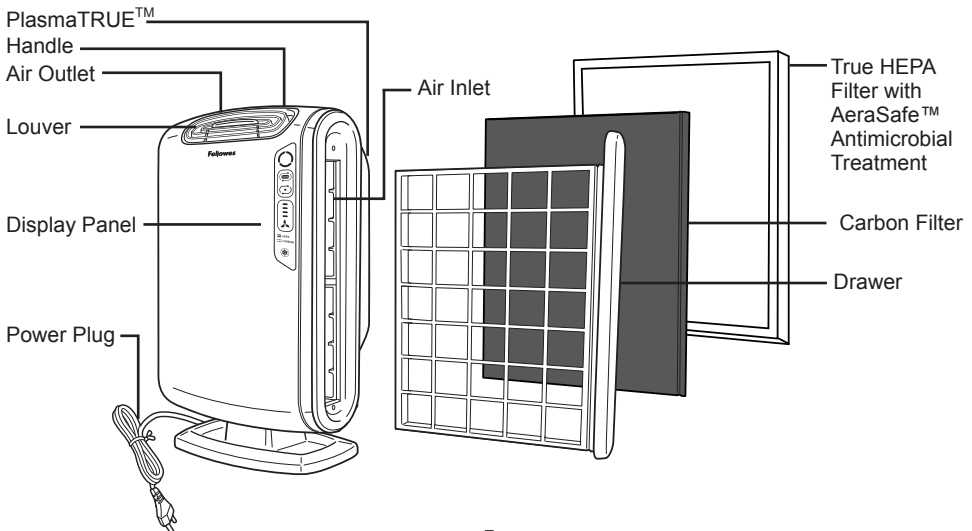

AIR PURIFIER SET-UP

NOTE: Follow these instructions for best results.

- Place unit at least 2 feet ($\frac{1}{2}$ meter) from the wall.
- Keep unit away from drafty areas.
- Keep curtains away from unit, as they may interfere with air intake/outlet.
- Place unit on a stable surface with plenty of air circulation.

1. Remove protective film from the control panel.

2. Pull out drawer.

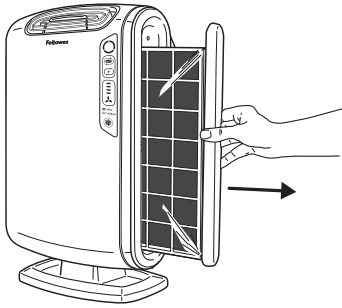

3. Remove bag from filters drawer.

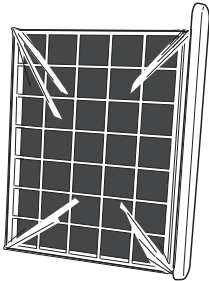

4. Insert Carbon Filter first and then True HEPA Filter.

5. Fully insert drawer into unit until click is heard.

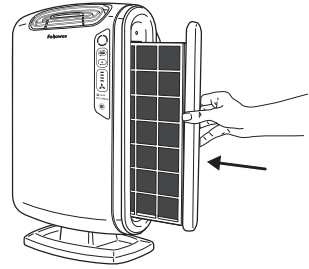

6. Plug in the power cord to a wall outlet.

7. Turn unit on. Unit will beep.

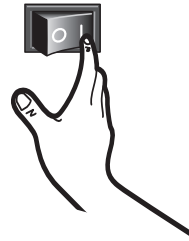

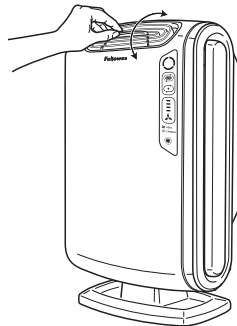

For approximately the first 4 minutes after turning the unit on, the auto icon will flash while the unit measures air quality.

8. Adjust louvers to direct air flow.



DISPLAY PANEL

- AeraSmart™ SENSOR** - Monitors the air quality and automatically adjusts the fan speed to keep your air purified. Blue, amber and red lights indicate the purity of your air. The unit is set to default to automatic operation when it is first turned on. If in manual operation, go back to auto at any time by pressing the auto icon.
- Aera+™ MODE** - Designed for peak allergy season conditions. Increases air turnover rate by 50% versus low fan setting mode to remove even more allergens from your air. Switch to Aera+™ mode by pressing the  icon. To return to auto operation, press the  icon once more to turn off.
- FAN SPEED INDICATOR** - Shows current fan speed setting: low, medium, high or turbo speed.
- MANUAL FAN SPEED ADJUSTMENT** - Tap fan icon to manually select fan speed.
- TRUE HEPA FILTER CHANGE INDICATOR** - Amber and red lights indicate when to replace filter. The red indicator light will signal when to replace filter. (Recommended to replace filter every twelve months under normal usage conditions.) For replacement filters, see page 4.
- CARBON FILTER CHANGE INDICATOR** - Amber and red lights indicate when to replace filter. The red indicator light will signal when to replace filter. (Recommended to replace filter every three months under normal usage conditions.) For replacement filters, see page 4.
- PlasmaTRUE™ TECHNOLOGY** - Creates an ionized field to help safely remove airborne pollutants.

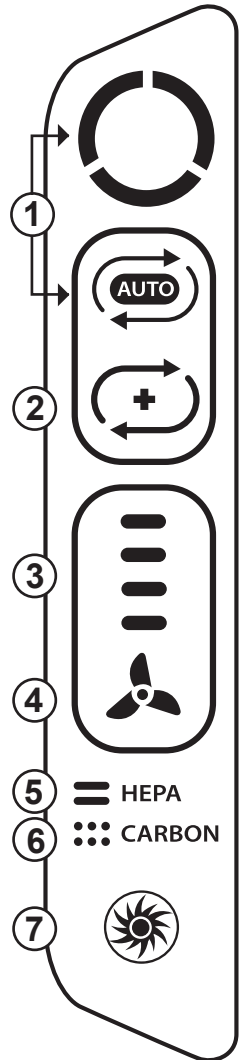

OPERATION

AUTOMATIC OPERATION

The unit is set to default to automatic operation when it is first turned on. The air purifier will automatically sense the amount of impurities in the air, and adjust the fan speed to keep your air purified.

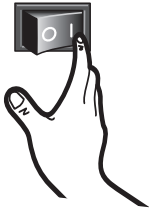

MANUAL OPERATION

After you turn on the unit, you can switch to manual operation by tapping the fan icon to manually select fan speed.

• LOW, MEDIUM, OR HIGH SETTINGS

These levels are recommended for standard daytime use. HIGH will activate automatically when sensors detect poor air quality.



LOW



MEDIUM



HIGH

• TURBO

The TURBO level, the highest fan speed, can be activated manually for maximum air purification.



TURBO

AeraSmart™ SENSOR

Air quality indicator shows levels of air quality.



Blue level indicates air is clean.

Amber level indicates air quality is poor.

Red level indicates high level of pollutants in the air.

Aera+™ MODE

After you turn on the unit, you can switch to Aera+™ mode by pressing the Aera+™ mode icon (⊕). To go back to auto operation, press Aera+™ mode icon (⊕) to turn off.

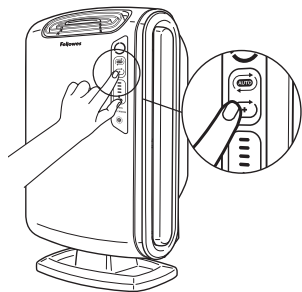

CARE AND MAINTENANCE

CLEANING

- Clean unit as necessary by wiping with a dry, soft cloth; for stubborn stains, use a warm, damp cloth.
- Do not use volatile fluids such as benzene, paint thinner, or scouring powder, as they may damage the unit surface.
- Keep the unit dry.

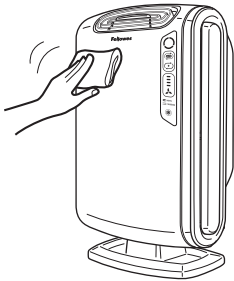

Filter Replacement

The replacement filter indicators will signal when to replace the True HEPA Filter and/or Carbon Filter. The replacement period will vary depending on the hours of use and air quality. However, under normal usage, most True HEPA Filters need to be replaced annually, and Carbon Filters every three months.

Do not wash and reuse the True HEPA or Carbon Filters—they will not work effectively. Only use Fellowes brand AeraMax™ replacement filters.

WARNING: Before replacing any filters, make sure to remove the power plug from the wall outlet.

Replacement Procedure

1. Pull out drawer.

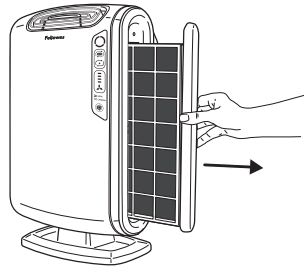

2. Pull out the filters that need to be changed.

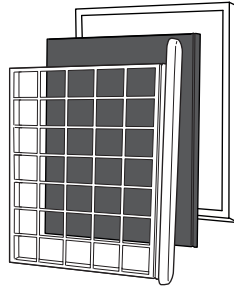

3. Remove any packaging wrap from the new filter(s).

For replacement filter part numbers, see page 4.

4. Place the new filters in the main unit.
(Carbon Filter should always be inserted first, then the True HEPA filter into drawer.)

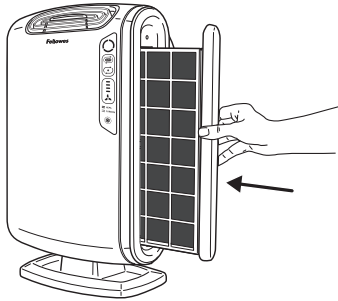

5. To reset the filter light once a new True HEPA and/or Carbon Filter is installed:
- Be sure that drawer is closed.
 - Turn on the unit.
 - Locate the filter replacement icon on the display panel.
 - Press and hold the filter replacement icon for 3 seconds until unit beeps. HEPA Filter icon will flash amber. Press filter icon area to alternate between HEPA and Carbon.
 - Once desired filter is illuminated, press and hold for 3-5 seconds. A short beep will be heard and the light should turn off. Repeat process for each filter as needed.

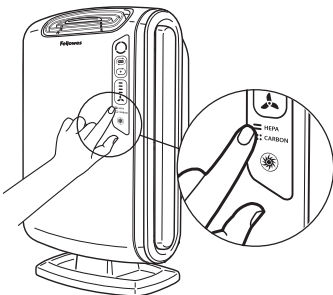

TROUBLESHOOTING

Before you call

Solutions to Common Problems

Review this list before you call for service. This list covers problems that are not the result of defective materials or workmanship.

PROBLEM	POSSIBLE SOLUTION
The unit leaves smoke and odors in the air.	<ul style="list-style-type: none">• Make sure the sensor is not blocked or clogged.• Move the unit closer to the offending odors.• Replace the filters as needed.
The unit seems to produce odors.	<ul style="list-style-type: none">• Replace the filters as needed.
The unit makes a faint ticking sound.	<ul style="list-style-type: none">• This indicates that the PlasmaTRUE™ function is working.
The unit interferes with radio or television reception.	<ul style="list-style-type: none">• Because this unit radiates radio frequency energy, we suggest you try one or more of the following:<ul style="list-style-type: none">- For better reception, adjust the television/radio antenna.- Move the unit away from the affected television/radio.- Plug the unit power cord into an outlet different from the television/radio power cord.
The True HEPA and Carbon Filter indicators remain lit after replacing the True HEPA and/or Carbon Filter.	<ul style="list-style-type: none">• Repeat filter light reset instructions from page 10.
The PlasmaTRUE™ icon is not illuminated.	<ul style="list-style-type: none">• Touch and hold PlasmaTRUE™ icon for five seconds until unit beeps.
The wrong filter replacement light was reset.	<ul style="list-style-type: none">• In the case of unintended filter reset, repeat the filter reset procedure on page 10 within 5 minutes of unintended reset.• The filter counter and indicator will return to the status previous to the reset.

TABLE DES MATIÈRES

Garantie.....	12	Panneau d'affichage.....	17
Contenu de l'emballage.....	12	Fonctionnement.....	18
Consignes de sécurité.....	13	Entretien.....	19-20
Caractéristiques techniques du produit..	14	Dépannage.....	21
Caractéristiques du purificateur d'air.....	15		
Installation du purificateur d'air.....	16		

GARANTIE LIMITÉE DU PRODUIT

Garantie limitée : Fellowes, Inc. (« Fellowes ») garantit que les pièces de l'appareil seront libres de tout vice de matériau ou de fabrication et offre service et assistance pendant une période de trois ans à partir de la date d'achat par le consommateur d'origine. Si une pièce s'avère défectueuse durant la période de garantie, votre seul et unique recours sera la réparation ou le remplacement de la pièce à la discrétion et aux frais de Fellowes. Cette garantie ne couvre pas les dommages causés par l'utilisation de filtres non approuvés par Fellowes ou le non-respect de l'horaire de remplacement recommandé. Cette garantie ne couvre pas les cas d'abus, de manutention inadéquate, de non-conformité aux normes d'usage du produit, d'utilisation d'une source d'alimentation inappropriée (autre que celle indiquée sur l'étiquette) ou de réparation non autorisée. Fellowes se réserve le droit de facturer aux consommateurs tous coûts supplémentaires encourus par Fellowes pour fournir des pièces ou des services à l'extérieur du pays où le produit a été vendu à l'origine par un revendeur autorisé. Cette garantie ne couvre pas les filtres remplaçables de l'épurateur d'air. Les filtres sont des pièces qui s'usent dans des conditions d'utilisation normales avant la fin de la période de garantie de trois ans. **TOUTE GARANTIE IMPLICITE, Y COMPRIS CELLE DE QUALITÉ MARCHANDÉ OU D'ADAPTATION À UNE UTILISATION PARTICULIÈRE, SE LIMITE AUX PRÉSENTES À LA DURÉE DE LA PÉRIODE DE GARANTIE APPROPRIÉE ÉTABLIE DANS CE DOCUMENT.** En aucun cas, Fellowes ne sera tenue responsable de quelque façon que ce soit de tout dommage indirect ou consécutif attribuable à ce produit. Cette garantie vous donne des droits juridiques spécifiques. La durée, les modalités et les conditions de cette garantie s'appliquent partout dans le monde sauf dans les cas où différentes limites, restrictions ou conditions pourraient être exigées par la loi locale. Pour plus de détails ou pour obtenir un service sous cette garantie, veuillez nous contacter ou contacter votre concessionnaire.

CONTENU DE L'EMBALLAGE

- Purificateur d'air AeraMax™ Fellowes®
- Filtre à charbon (1 filtre)
- Filtre True HEPA avec traitement antimicrobien AeraSafe™ (1 filtre)
- Feuille d'instructions
- Fiche questionnaire

CONSIGNES DE SÉCURITÉ

Merci d'avoir acheté un purificateur d'air Fellowes®. Veuillez lire ce manuel attentivement avant de l'utiliser. Ce produit ne doit être utilisé qu'à l'intérieur seulement.

MISES EN GARDE ET INSTRUCTIONS IMPORTANTES POUR L'UTILISATION DE VOTRE PURIFICATEUR D'AIR

AVERTISSEMENT : Suivre les instructions de ce manuel pour réduire le risque de choc électrique, de court circuit et/ou d'incendie :

- Ne pas réparer ni modifier l'unité, sauf si cela est précisément recommandé dans ce manuel. Toutes les réparations doivent être effectuées par un technicien qualifié.
- La fiche de cette unité est polarisée grâce à une lame plus large que l'autre. Ne pas forcer la fiche dans une prise électrique.
- Ne pas altérer la fiche d'une quelconque façon. Renverser la fiche si elle n'entre pas dans la prise. Si le problème persiste, communiquer avec un technicien qualifié qui installera une prise appropriée.
- Ne pas utiliser le cordon d'alimentation ou la fiche s'ils sont endommagés ou si le raccord avec la prise murale est lâche.
- N'utiliser qu'un courant alternatif de 120 volts.
- Ne pas endommager, briser, plier avec force, tirer, tordre, écraser, recouvrir, pincer le cordon d'alimentation, ni le placer sous des objets lourds.
- Dépoussiérer régulièrement la fiche d'alimentation. L'humidité aura ainsi moins de chance de s'y accumuler, ce qui pourrait augmenter le risque de choc électrique.
- Si la fiche d'alimentation est brisée, elle doit être remplacée par le fabricant ou un technicien qualifié.
- Sortir la fiche d'alimentation de la prise avant de nettoyer l'unité. Pour sortir la fiche d'alimentation, tirer sur la fiche même plutôt que sur le cordon d'alimentation.
- Retirer la fiche d'alimentation de la prise lorsque l'unité n'est pas utilisée.
- Ne pas manipuler la fiche d'alimentation si vos mains sont mouillées.
- Ne pas mettre l'unité en marche si vous utilisez à l'intérieur des insecticides qui dégagent de la fumée.
- Ne pas nettoyer l'unité avec du benzène ou du diluant pour peinture. Ne pas vaporiser d'insecticide sur l'unité.
- Ne pas utiliser l'unité dans des endroits humides ou là où elle pourrait se faire mouiller, dont la salle de bain.
- Ne pas insérer les doigts ou des objets étrangers dans la prise ou la sortie d'air.
- Ne pas utiliser l'unité à proximité de gaz inflammables. Ne pas l'utiliser à proximité de cigarettes allumées, d'encens ou d'autres éléments qui peuvent provoquer des étincelles.
- L'unité ne va pas supprimer le monoxyde de carbone qui s'échappe des appareils de chauffage ou d'autres sources.
- Ne pas bloquer les prises ou sorties d'air.
- Ne pas utiliser à proximité d'objets chauds, comme un poêle. Ne pas utiliser l'unité dans un endroit où elle peut entrer en contact avec de la vapeur.
- Ne pas placer l'unité en marche sur le côté.
- Tenir loin des produits qui génèrent des résidus huileux, comme les friteuses.
- Ne pas utiliser de détergent pour nettoyer l'unité.
- Ne pas faire fonctionner l'unité sans filtre.
- Ne pas nettoyer ni réutiliser le filtre True HEPA.
- Ne pas placer le cordon d'alimentation sous un tapis ou une carpeppe.
- Toujours déplacer la machine en la soulevant par la poignée.

CARACTÉRISTIQUES TECHNIQUES DU PRODUIT

	Purificateur d'air AeraMax™ 190
Surface desservie	190 pieds carrés/18 mètres carrés
Alimentation	120 V c.a./60 Hz
Puissance nominale	Basse 6 W, élevée 62 W
Vitesse du ventilateur	4 vitesses
Affichage	Écran tactile
Type de commande	Auto/Manuel/Aera+™
Capteur de qualité d'air	Oui
Filtres	1 filtre True HEPA avec traitement antimicrobien AeraSafe™ 1 filtre à charbon
Système de nettoyage	Filtre à charbon Filtre True HEPA avec traitement antimicrobien AeraSafe™ PlasmaTRUE™
CADR (taux de distribution d'air pur)	126 fumée/129 poussière/124 pollen
Couleur	Noir

CARACTÉRISTIQUES TECHNIQUES DES FILTRES

Filtre True HEPA de rechange avec traitement antimicrobien AeraSafe™	9287101
Filtre à charbon de rechange	9324101

Pour obtenir des filtres de rechange, consultez le site www.fellowes.com

RENSEIGNEMENTS DESTINÉS À L'UTILISATEUR

Cet appareil a été testé et est conforme aux limites établies pour un appareil numérique de classe B, conformément à la partie 15 des règles de la FCC. Ces limites sont conçues pour offrir une protection raisonnable contre le brouillage préjudiciable lorsque l'équipement est utilisé dans une installation résidentielle. Cet équipement produit, utilise et peut émettre des radiofréquences et, s'il n'est pas installé et utilisé conformément aux instructions, peut causer un brouillage préjudiciable pour les radiocommunications. Il n'est toutefois pas garanti qu'un brouillage préjudiciable ne se produira pas dans une installation particulière. Si cet équipement entraîne un brouillage préjudiciable pour la réception des programmes radio ou télévisés, ce qui peut être déterminé en allumant puis éteignant l'équipement, l'utilisateur est encouragé à essayer de corriger le brouillage préjudiciable selon l'une ou l'autre des mesures suivantes :

- Réorientez ou déplacez l'antenne de réception;
- Augmentez la distance entre l'équipement et le récepteur;
- Connectez l'équipement à une prise sur un circuit différent de celui auquel le récepteur est connecté;
- Consultez votre concessionnaire ou un technicien radio/télé d'expérience pour obtenir de l'aide.

Avertissement

Les changements ou les modifications qui ne sont pas approuvés expressément par le fabricant pourraient annuler l'autorité de l'utilisateur de faire fonctionner l'équipement.

CARACTÉRISTIQUES DU PURIFICATEUR D'AIR

- **Fonctionnement ultra silencieux**
Ce purificateur d'air AeraMax™ de Fellowes est équipé d'un ventilateur à quatre vitesses ultra silencieux idéal pour une utilisation 24h/24.
- **Entretien facile**
Pour un rendement optimal, remplacez le filtre True HEPA lorsque son indicateur de remplacement devient rouge, ou environ tous les 12 mois dans des conditions d'utilisation normales. Remplacez le filtre à charbon lorsque son indicateur de remplacement devient rouge, ou environ tous les 3 mois dans des conditions d'utilisation normales.
- **Capteur AeraSmart™**
Ce purificateur d'air est équipé d'un capteur de la qualité de l'air qui règle automatiquement la vitesse du ventilateur en conséquence pour que l'air qui vous entoure reste pur. Les indicateurs bleu, ambre et rouge indiquent la pureté de l'air qui vous entoure.
- **Quatre paramètres de vitesse**
De la vitesse BASSE pour un fonctionnement silencieux et économique, à la vitesse TURBO pour la purification la plus efficace de l'air qui vous entoure.
- **Mode Aera+™**
Conçu pour une utilisation lors des saisons les plus propices aux allergies. Ce mode augmente le taux de circulation de l'air de 50 % par rapport aux paramètres de basse vitesse du ventilateur pour supprimer encore plus d'allergènes de l'air qui vous entoure.
- **Indicateurs de remplacement des filtres**
Ces indicateurs indiquent le moment où les filtres True HEPA et à charbon doivent être remplacés en fonction de leur utilisation.

SYSTÈME DE PURIFICATION EN QUATRE ÉTAPES

Supprime 99,97 % des polluants de l'air.

- **Filtre à charbon**
Supprime les mauvaises odeurs et retient les grosses particules volatiles.
- **Filtre True HEPA**
Retient 99,97 % des particules dont le plus petit diamètre est de 0,3 microns, notamment l'ambrosie et autres allergènes, virus, microbes, acariens, champignons, squames animales et fumée de cigarette.
- **Traitement antimicrobien AeraSafe™**
Offre une protection intégrée contre le développement des bactéries, moisissures et champignons sur le filtre True HEPA pouvant engendrer de mauvaises odeurs.
- **Technologie PlasmaTRUE™**
Lors de la dernière étape de la purification, la technologie PlasmaTRUE™ de Fellowes® produit un champ ionisé pour supprimer les polluants de l'air en toute sécurité.

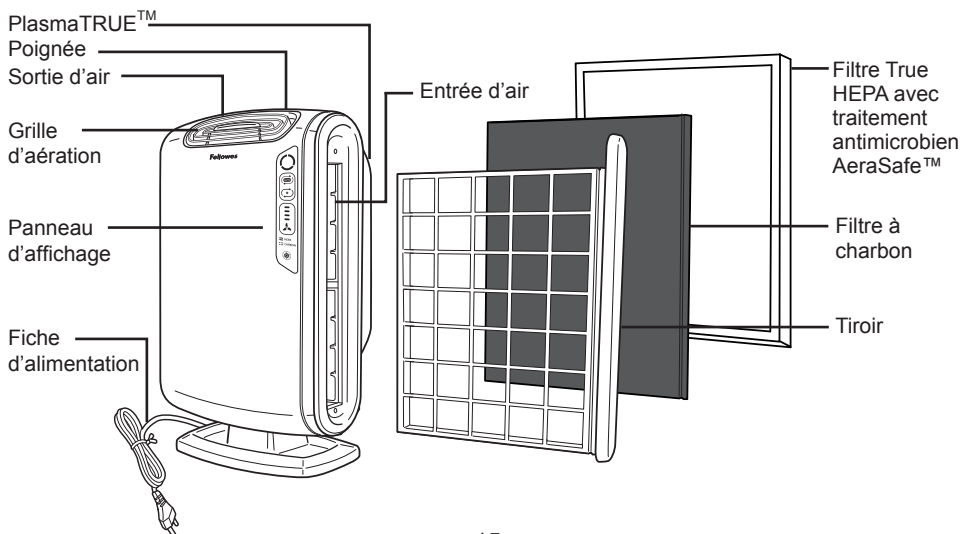

INSTALLATION DU PURIFICATEUR D'AIR

REMARQUE : respectez ces directives pour un rendement optimal.

- Placez l'unité à au moins 2 pieds (0,5 mètre) du mur.
- Maintenez l'unité à l'abri des courants d'air.
- Ne placez pas l'unité à proximité de rideaux qui pourraient faire obstacle à la prise ou la sortie d'air.
- Placez l'unité sur une surface stable où l'air peut circuler librement.

1. Ôtez le film de protection du panneau de commande.

2. Retirez le tiroir.

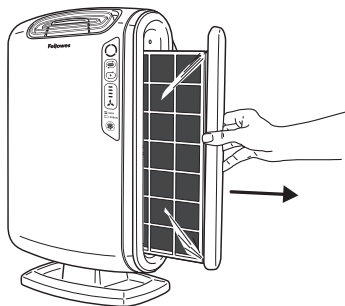

3. Retirez le sac du tiroir à filtres.

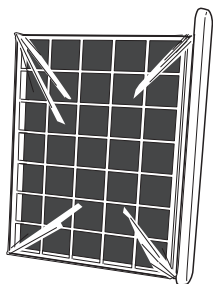

4. Insérez le filtre à charbon en premier, puis le filtre True HEPA.

5. Insérez le tiroir dans l'unité jusqu'à entendre un clic.

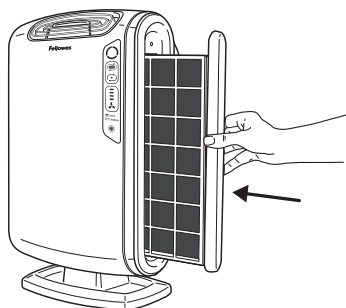

6. Branchez le cordon d'alimentation dans la prise murale.

7. Mettez l'unité sous tension. Celle-ci émettra un bip.

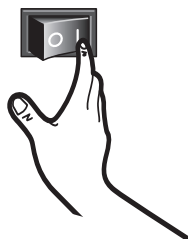

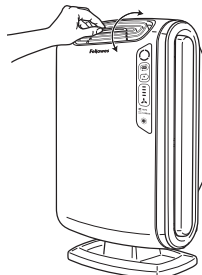

L'icône « Auto » va clignoter pendant environ 4 minutes après la mise en marche de l'unité, durée pendant laquelle elle mesure la qualité de l'air.

8. Réglez les grilles d'aération pour orienter le flux d'air de la façon souhaitée.



PANNEAU D’AFFICHAGE

- 1. CAPTEUR AeraSmart™** – Contrôle la qualité de l’air et règle automatiquement la vitesse du ventilateur en conséquence pour que l’air qui vous entoure reste pur. Les indicateurs bleu, ambre et rouge indiquent la pureté de l’air qui vous entoure. Par défaut, l’unité est configurée pour fonctionner en mode automatique dès sa mise en marche initiale. Pour retourner en mode automatique depuis le mode manuel, appuyez sur l’icône « Auto » en tout temps.
- 2. MODE Aera+™** – Conçu pour une utilisation lors des saisons les plus propices aux allergies. Ce mode augmente le taux de circulation de l’air de 50 % par rapport aux paramètres de basse vitesse du ventilateur pour supprimer encore plus d’allergènes de l’air qui vous entoure. Pour passer au mode Aera+™, appuyez sur l’icône . Pour revenir au mode de fonctionnement automatique, appuyez une fois encore sur l’icône  pour l’éteindre.
- 3. INDICATEUR DE VITESSE DU VENTILATEUR** – Affiche le paramètre de vitesse actuel du ventilateur : basse, moyenne, élevée ou turbo.
- 4. AJUSTEMENT MANUEL DE LA VITESSE DU VENTILATEUR** – Appuyez sur l’icône du ventilateur pour sélectionner sa vitesse de façon manuelle.
- 5. INDICATEURS DE REMPLACEMENT DU FILTRE TRUE HEPA** – Les indicateurs rouge et ambre indiquent le moment où le filtre doit être remplacé. L’indicateur rouge indique quand remplacer le filtre. (Il est conseillé de remplacer le filtre tous les douze mois dans des conditions d’utilisation normales.) Pour les filtres de rechange, consultez la page 14.
- 6. INDICATEURS DE REMPLACEMENT DU FILTRE À CHARBON** – Les indicateurs rouge et ambre indiquent le moment où le filtre doit être remplacé. L’indicateur rouge indique quand remplacer le filtre. (Il est conseillé de remplacer le filtre tous les trois mois dans des conditions d’utilisation normales.) Pour les filtres de rechange, consultez la page 14.
- 7. TECHNOLOGIE PlasmaTRUE™** – Cette technologie produit un champ ionisé pour supprimer les polluants de l’air en toute sécurité.

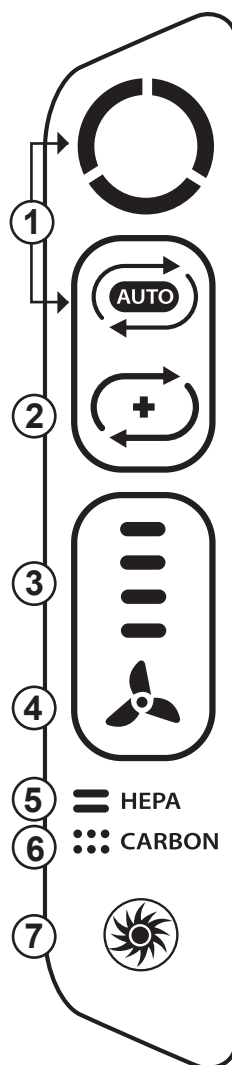

FUNCTIONNEMENT

FUNCTIONNEMENT EN MODE AUTOMATIQUE

Par défaut, l'unité est configurée pour fonctionner en mode automatique dès sa mise en marche initiale. Ce purificateur d'air détecte automatiquement la quantité d'impuretés contenues dans l'air et règle la vitesse du ventilateur en conséquence pour que l'air qui vous entoure reste pur.

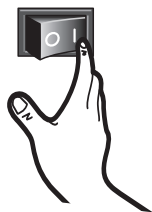

MODE DE FONCTIONNEMENT MANUEL

Après avoir mis l'unité sous tension, vous pouvez passer en mode manuel en appuyant sur l'icône du ventilateur. Cela vous permet de sélectionner manuellement la vitesse du ventilateur.

• PARAMÈTRES DE VITESSE BASSE, MOYENNE OU ÉLEVÉE



BASSE MOYENNE ÉLEVÉE

• TURBO

Activez manuellement le paramètre TURBO, la vitesse la plus élevée du ventilateur, pour une purification maximale de l'air qui vous entoure.



TURBO

CAPTEUR AERASMART™

L'indicateur de la qualité d'air indique les niveaux de qualité de l'air qui vous entoure.



L'indicateur bleu indique que l'air est pur.

L'indicateur ambre indique que l'air est de qualité médiocre.

L'indicateur rouge indique que l'air comprend des quantités élevées de polluants.

MODE Aera+™

Après avoir mis l'unité sous tension, vous pouvez passer en mode Aera+™ en appuyant sur l'icône mode Aera+™ (☺). Pour repasser en mode de fonctionnement automatique, appuyez sur l'icône mode Aera+™ (☹) pour l'éteindre.

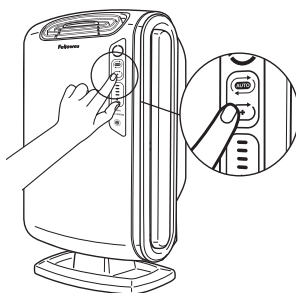

NETTOYAGE

- Nettoyez l'unité selon le besoin en l'essuyant avec un chiffon doux et sec. Pour les taches tenaces, utilisez un chiffon humecté d'eau tiède.
- N'utilisez pas de liquides volatiles comme le benzène, les diluants pour peinture, ni de poudre à récurer, car cela pourrait endommager la surface de l'unité.
- Maintenir l'unité au sec.

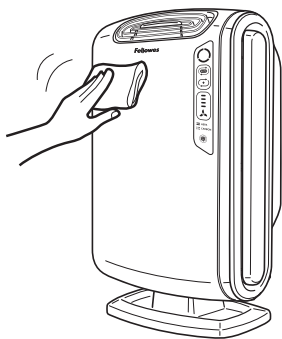

Remplacement des filtres

Les indicateurs de remplacement des filtres indiquent le moment où les filtres True HEPA et/ou à charbon doivent être remplacés. La période de remplacement varie en fonction des heures d'utilisation et de la qualité de l'air. Toutefois, dans des conditions d'utilisation normales, la plupart des filtres True HEPA doivent être remplacés chaque année, et les filtres à charbon tous les trois mois.

Ne nettoyez pas ni ne réutilisez les filtres True HEPA ou à charbon : cela aura un impact sur leur efficacité. Utilisez uniquement des filtres de rechange AeraMax™ de marque Fellowes.

AVERTISSEMENT : avant de remplacer les filtres, assurez-vous de débrancher l'unité.

Procédure de remplacement des filtres

1. Retirez le tiroir.

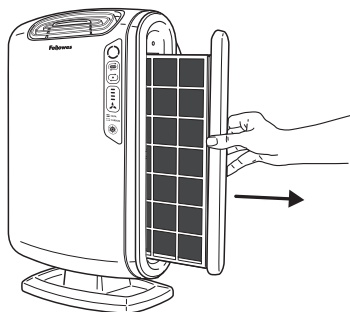

2. Ôtez les filtres qui doivent être remplacés.

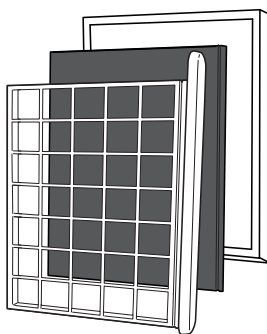

3. Sortez les nouveaux filtres de leur emballage.

Pour les numéros de pièce des filtres de rechange, consultez la page 14.

4. Insérez les nouveaux filtres dans l'unité principale. (Insérez toujours le filtre à charbon en premier dans le tiroir, puis le filtre True HEPA.)

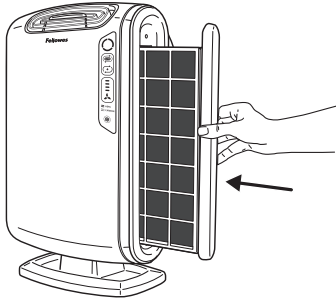

5. Pour réinitialiser l'indicateur du filtre une fois le nouveau filtre True HEPA et/ou à charbon inséré dans l'unité :
- Assurez-vous que le tiroir est bien fermé.
 - Mettez l'unité sous tension.
 - Trouvez l'icône du remplacement des filtres sur le panneau d'affichage.
 - Appuyez et maintenez enfoncée l'icône du remplacement des filtres pendant 3 secondes jusqu'à entendre un bip. L'icône du filtre HEPA de couleur ambre clignote alors. Appuyez sur l'icône du filtre pour basculer entre filtre HEPA et filtre à charbon.
 - Une fois que le filtre souhaité s'allume, appuyez et maintenez l'icône enfoncée pendant 3 à 5 secondes. Un bip court se fait entendre et l'indicateur s'éteint. Recommencez la procédure pour chaque filtre au besoin.

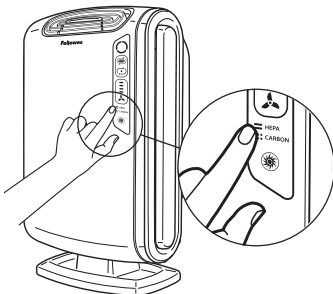

DÉPANNAGE

Avant de contacter l'assistance à la clientèle

Solutions aux problèmes courants

Passez cette liste en revue avant de contacter l'assistance à la clientèle. Cette liste aborde les problèmes qui ne sont pas liés aux défauts de matériaux ou de fabrication.

PROBLÈME	SOLUTION POSSIBLE
L'unité ne filtre pas toute la fumée ou toutes les odeurs.	<ul style="list-style-type: none">• Assurez-vous que le capteur n'est pas bloqué ou obstrué.• Rapprochez l'unité des mauvaises odeurs.• Remplacez le filtre au besoin.
Des mauvaises odeurs semblent se dégager de l'unité.	<ul style="list-style-type: none">• Remplacez le filtre au besoin.
L'unité émet un faible bruit semblable au mécanisme d'une horloge.	<ul style="list-style-type: none">• Ceci indique que la fonction PlasmaTRUE™ fonctionne.
L'unité crée des interférences avec la réception des programmes télévisés/ de radio.	<ul style="list-style-type: none">• Puisque cette unité génère de l'énergie RF, nous vous conseillons d'essayer ce qui suit :<ul style="list-style-type: none">- Pour une meilleure réception, réglez l'antenne du téléviseur/ de la radio.- Éloignez l'unité du téléviseur/de la radio affecté(e) par l'énergie RF.- Branchez le cordon d'alimentation dans une prise plus éloignée du cordon d'alimentation du téléviseur/de la radio.
Les indicateurs des filtres True HEPA et à charbon restent allumés après avoir remplacé les filtres.	<ul style="list-style-type: none">• Recommencez les étapes de la réinitialisation de l'indicateur des filtres figurant à la page 20.
L'icône PlasmaTRUE™ ne s'allume pas.	<ul style="list-style-type: none">• Appuyez et maintenez enfoncée l'icône PlasmaTRUE™ pendant cinq secondes jusqu'à entendre un bip.
Le mauvais indicateur de remplacement des filtres a été réinitialisé.	<ul style="list-style-type: none">• Si vous avez réinitialisé le filtre par erreur, recommencez la procédure de réinitialisation des filtres de la page 20 dans les cinq minutes suivant la réinitialisation erronée.• Le compteur et l'indicateur du filtre reviennent à leur état avant la procédure de réinitialisation.

CONTENIDO

Garantía.....	22	Panel de pantalla.....	27
Contenido del paquete	22	Funcionamiento.....	28
Instrucciones de seguridad.....	23	Cuidado y mantenimiento.....	29-30
Especificaciones del producto	24	Solución de problemas	31
Funciones del purificador de aire	25		
Configuración del purificador de aire.....	26		

GARANTÍA LIMITADA DEL PRODUCTO

Garantía limitada: Fellowes, Inc. ("Fellowes") garantiza que las piezas de la máquina estarán libres de defectos de material y mano de obra y proporciona servicio y soporte técnico durante 3 años a partir de la fecha en la que el consumidor original haya adquirido el producto. Si se encuentra algún defecto en cualquiera de las piezas durante el período de garantía, la única y exclusiva solución será la reparación o el cambio de la pieza defectuosa, a criterio y cuenta de Fellowes. Esta garantía no cubre los daños producidos por el uso de filtros que no han sido aprobados por Fellowes o por no seguir el calendario de reemplazos recomendado. Esta garantía no rige para casos de abuso, uso indebido, incapacidad de cumplir con las normas de uso del producto, operación mediante una fuente de energía indebida (distinta a la que sale en la etiqueta), o reparaciones no autorizadas. Fellowes se reserva el derecho a cobrar a los consumidores los costos adicionales en que incurra Fellowes para suministrar piezas o servicios fuera del país en el que un revendedor autorizado haya vendido originalmente el purificador de aire. Esta garantía no incluye los filtros reemplazables del purificador de aire, ya que constituyen una pieza consumible que puede desgastarse por el uso normal en menos de tres años. **POR MEDIO DEL PRESENTE, TODA GARANTÍA IMPLÍCITA, INCLUIDA LA GARANTÍA DE COMERCIABILIDAD O ADAPTABILIDAD PARA UN PROPÓSITO ESPECÍFICO, SE LIMITA AL PERÍODO DE DURACIÓN CORRESPONDIENTE DE LA GARANTÍA CONFERIDA ANTERIORMENTE.** En ningún caso, Fellowes será responsable de cualquier daño, directo o indirecto, que pueda atribuírsele a este producto. Esta garantía le confiere derechos legales específicos. La duración, los términos y las condiciones de esta garantía son válidos en todo el mundo, excepto en los lugares donde la legislación local exija limitaciones, restricciones o condiciones diferentes. Para obtener más detalles o recibir servicio conforme a esta garantía, comuníquese con nosotros o con su distribuidor.

CONTENIDO DEL PAQUETE

- Purificador de aire AeraMax™ de Fellowes®
- Filtro True HEPA con tratamiento antimicrobiano AeraSafe™ (1 filtro)
- Filtro de carbón (1 filtro)
- Hoja de instrucciones
- Tarjeta para encuesta

INSTRUCCIONES DE SEGURIDAD

Gracias por comprar un purificador de aire Fellowes®. Antes de usarlo, lea atentamente este manual. Este producto está diseñado para usar en áreas cubiertas únicamente.

PRECAUCIONES E INSTRUCCIONES IMPORTANTES PARA USAR EL PURIFICADOR DE AIRE

ADVERTENCIA: Siga las instrucciones de este manual a fin de disminuir el riesgo de choque eléctrico, cortocircuito o incendio:

- No repare ni modifique la unidad a menos que el manual lo recomiende específicamente. Un técnico calificado debe realizar todas las reparaciones.
- El enchufe de esta unidad está polarizado con una clavija más ancha que la otra. No fuerce el enchufe para introducirlo en un tomacorriente.
- No altere el enchufe de ningún modo. Si no cabe en el tomacorriente, inviértalo. Si aun así no cabe, comuníquese con un técnico calificado para que instale un tomacorriente adecuado.
- No use la unidad si el cable o el enchufe están dañados o si la conexión al tomacorriente de la pared está suelta.
- Use únicamente 120 V de CA.
- No dañe, rompa, doble a la fuerza, jale, retuerza, ate, recubra ni comprima el cable; tampoco coloque objetos pesados sobre él.
- Limpie el polvo del enchufe periódicamente. De este modo reducirá la posibilidad de que se acumule humedad, lo cual aumenta el riesgo de choque eléctrico.
- Si el enchufe está dañado, el fabricante del enchufe o un técnico calificado deberán reemplazarlo.
- Desenchufe la unidad antes de limpiarla. Hágalo sujetando el enchufe, nunca tirando del cable.
- Desenchufe la unidad cuando no esté en uso.
- No manipule el enchufe con las manos mojadas.
- No opere la unidad si está utilizando insecticidas que generan humo dentro de un área cubierta.
- No use benceno ni diluyente de pintura para limpiar la unidad. No rocíe insecticidas sobre la unidad.
- No utilice la unidad en lugares húmedos o donde pueda mojarse, como en un baño.
- No introduzca los dedos ni objetos extraños en la entrada o la salida de aire.
- No utilice la unidad cerca de gases inflamables. No la use en cercanía de cigarrillos, incienso u otros elementos que puedan generar chispas.
- La unidad no eliminará el monóxido de carbono que emane de aparatos calentadores u otras fuentes.
- No bloquee las rejillas de ventilación de entrada o salida.
- No use la unidad cerca de objetos calientes, como una estufa. No la utilice en lugares donde pueda entrar en contacto con vapor.
- No la coloque de lado para usarla.
- Manténgala alejada de productos que generan residuos aceitosos, como una freidora.
- No use detergente para limpiar la unidad.
- No la haga funcionar sin filtro.
- No lave el filtro True HEPA para volver a utilizarlo.
- No extienda el cable debajo de alfombras ni lo cubra con tapetes.
- Cuando mueva la máquina, siempre levántela usando la manija.

ESPECIFICACIONES DEL PRODUCTO

	Purificador de aire AeraMax™ 190
Área de cobertura	190 pies ² / 18 m ²
Fuente de alimentación eléctrica	CA 120 V/60 Hz
Potencia nominal	Baja 6 W, alta 62 W
Velocidad del ventilador	4 velocidades
Pantalla	Pantalla táctil
Tipo de control	Automático/Manual/Aera+™
Sensor de calidad del aire	Sí
Filtros	1 filtro True HEPA con tratamiento antimicrobiano AeraSafe™ 1 filtro de carbón
Sistema de limpieza	Filtro de carbón Filtro True HEPA con tratamiento antimicrobiano AeraSafe™ PlasmaTRUE™
CADR	126 humo/129 polvo/124 polen
Color	Negro

ESPECIFICACIONES DEL FILTRO

Repuesto de filtro True HEPA con tratamiento antimicrobiano AeraSafe™	9287101
Repuesto de filtro de carbón	9324101

Para obtener filtros de repuesto, visite: www.fellowes.com

INFORMACIÓN PARA EL USUARIO

Este equipo se ha sometido a pruebas que han permitido confirmar el cumplimiento de los límites para un dispositivo digital Clase B conforme con lo estipulado en la parte 15 de las reglas de la FCC. Dichos límites se han diseñado para proporcionar protección razonable contra la interferencia dañina en instalaciones residenciales. Este equipo genera, usa y puede irradiar energía de radiofrecuencia y, si no se instala y usa conforme a las instrucciones, puede ocasionar interferencia dañina a las comunicaciones de radio. No obstante, no se garantiza que no ocurran interferencias en una instalación en particular. Si este equipo provoca interferencias dañinas a la recepción de radio o televisión, hecho que se puede determinar al encender y apagar el equipo, se recomienda al usuario procurar corregir la interferencia a través de la implementación de una o más de las siguientes medidas:

- Cambie la orientación o la ubicación de la antena de recepción.
- Aumente la separación entre el equipo y el receptor.
- Conecte el equipo a la toma de un circuito que no sea aquella a la que está conectado el receptor.
- Consulte al distribuidor o a un técnico de radio/TV especializado para obtener ayuda.

Advertencia

Los cambios o las modificaciones que no cuenten con la aprobación expresa del fabricante pueden anular la autoridad de uso del equipo.

FUNCIONES DEL PURIFICADOR DE AIRE

- **Funcionamiento ultrasilencioso**
Este purificador de aire Fellowes AeraMax™ tiene un ventilador que funciona a cuatro velocidades y de modo ultrasilencioso, ideal para usarlo las 24 horas.
- **Fácil mantenimiento**
Para lograr un desempeño óptimo, reemplace el filtro True HEPA cuando el indicador del filtro se torne rojo o cada 12 meses (aproximadamente) en condiciones normales de uso. Reemplace el filtro de carbón cuando el indicador del filtro se torne rojo o cada 3 meses (aproximadamente) en condiciones normales de uso.
- **Sensor AeraSmart™**
Este purificador de aire está equipado con un sensor de calidad del aire que ajusta automáticamente la velocidad del ventilador para mantener el aire purificado. Las luces azul, ámbar y roja indican la pureza del aire.
- **Configuración de cuatro velocidades**
Desde BAJO para un funcionamiento silencioso y con bajo consumo energético hasta TURBO para una limpieza más eficaz.
- **Modo Aera+™**
Diseñado para la época más intensa de la temporada de alergias. Incrementa un 50 % la frecuencia de movimiento del aire en comparación con el modo bajo de configuración del ventilador para eliminar aun más alérgenos del aire.
- **Indicadores luminosos del filtro de repuesto**
Indican cuándo se debe reemplazar el filtro True HEPA y el filtro de carbón en función del uso.

SISTEMA DE PURIFICACIÓN EN CUATRO ETAPAS

Elimina el 99,97 % de los contaminantes atmosféricos.

- **Filtro de carbón**
Elimina olores y captura partículas atmosféricas grandes.
- **Filtro True HEPA**
Captura el 99,97 % de partículas mínimas (hasta 0,3 micrones), que incluyen la ambrosía y otros alérgenos, virus, gérmenes, ácaros del polvo, esporas, caspa de mascotas y humo de cigarrillo.
- **Tratamiento antimicrobiano AeraSafe™**
Protección integrada del filtro True HEPA contra el crecimiento de las bacterias que causan olor, el moho y los hongos.
- **Tecnología PlasmaTRUE™**
En la etapa final de purificación, la tecnología PlasmaTRUE™ de Fellowes® crea un campo ionizado para ayudar a eliminar con seguridad los contaminantes atmosféricos.

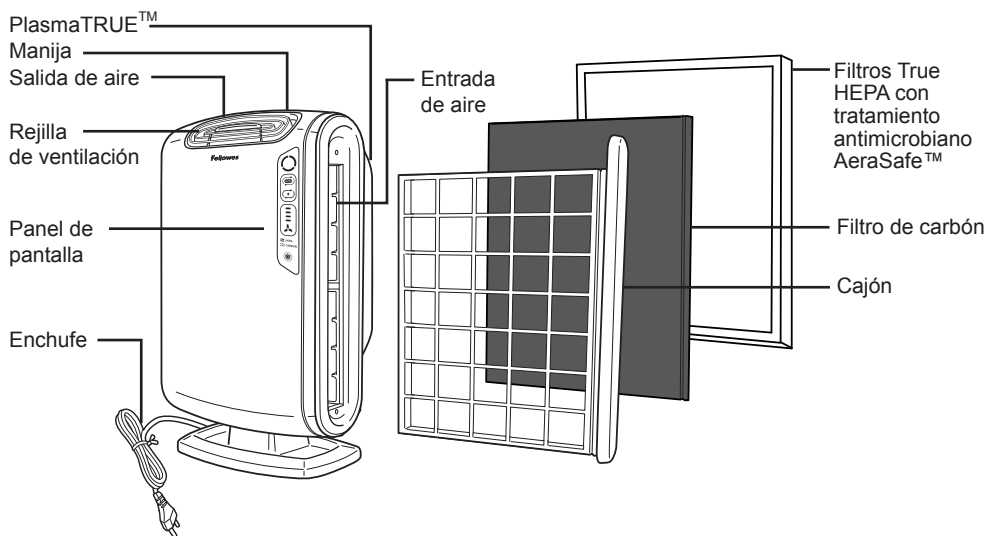

CONFIGURACIÓN DEL PURIFICADOR DE AIRE

NOTA: Siga estas instrucciones para obtener resultados óptimos.

- Coloque la unidad a una distancia mínima de 2 pies (½ metro) de la pared.
- Mantenga la unidad alejada de las corrientes de aire.
- Mantenga la unidad alejada de cortinas que puedan interferir con la entrada o salida del aire.
- Coloque la unidad sobre una superficie estable y muy aireada.

1. Retire la película protectora del panel de control.

2. Retire el cajón.

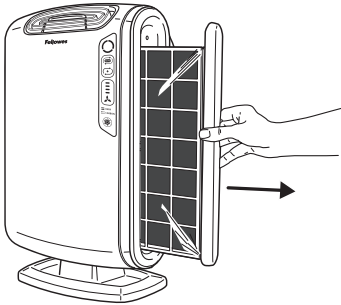

3. Retire la bolsa del cajón de filtros.

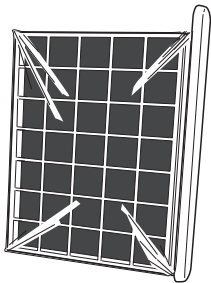

4. Inserte primero el filtro de carbón, luego el filtro True HEPA.

5. Inserte completamente el cajón en la unidad hasta que escuche un clic.

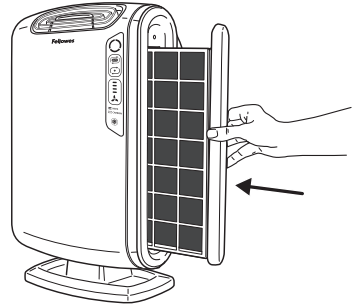

6. Enchufe el cable de alimentación a un tomacorriente de pared.

7. Encienda la unidad. La unidad emitirá un sonido.

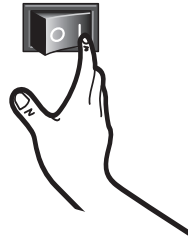

Durante los primeros cuatro minutos después de encender la unidad (aproximadamente), el icono auto parpadeará mientras la unidad mide la calidad del aire.

8. Ajuste las rejillas para orientar el flujo de aire.

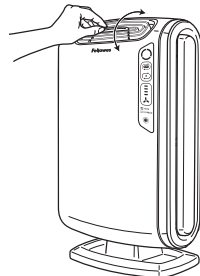

PANEL DE PANTALLA

- 1. SENSOR AeraSmart™:** Controla la calidad del aire y ajusta automáticamente la velocidad del ventilador para mantener el aire purificado. Las luces azul, ámbar y roja indican la pureza del aire. La unidad está configurada de manera predeterminada para funcionar en modo automático cuando se la enciende por primera vez. Si se encuentra en el modo de funcionamiento manual, vuelva a la configuración automática en cualquier momento presionando el icono auto.
- 2. MODO Aera+™:** Diseñado para la época más intensa de la temporada de alergias. Incrementa un 50 % la frecuencia de movimiento del aire en comparación con el modo bajo de configuración del ventilador para eliminar aun más alérgenos del aire. Cambie al modo Aera+™ presionando el icono (↻). Para regresar al funcionamiento automático, presione el icono (↻) una vez más para apagarlo.
- 3. INDICADOR DE VELOCIDAD DEL VENTILADOR:** Muestra la configuración actual de la velocidad del ventilador: baja, media, alta o turbo.
- 4. AJUSTE MANUAL DE VELOCIDAD DEL VENTILADOR:** Toque el icono del ventilador para seleccionar manualmente la velocidad.
- 5. INDICADOR DE CAMBIO DE FILTRO TRUE HEPA:** Las luces ámbar y roja indican cuándo se debe reemplazar el filtro. El indicador luminoso rojo le avisará cuando deba reemplazar el filtro. (Se recomienda reemplazar el filtro cada doce meses en condiciones normales de uso). Vea los filtros de repuesto en la página 24.
- 6. INDICADOR DE CAMBIO DE FILTRO DE CARBÓN:** Las luces ámbar y roja indican cuándo se debe reemplazar el filtro. El indicador luminoso rojo le avisará cuando deba reemplazar el filtro. (Se recomienda reemplazar el filtro cada tres meses en condiciones normales de uso). Vea los filtros de repuesto en la página 24.
- 7. TECNOLOGÍA PlasmaTRUE™:** Crea un campo ionizado para ayudar a eliminar con seguridad los contaminantes atmosféricos.

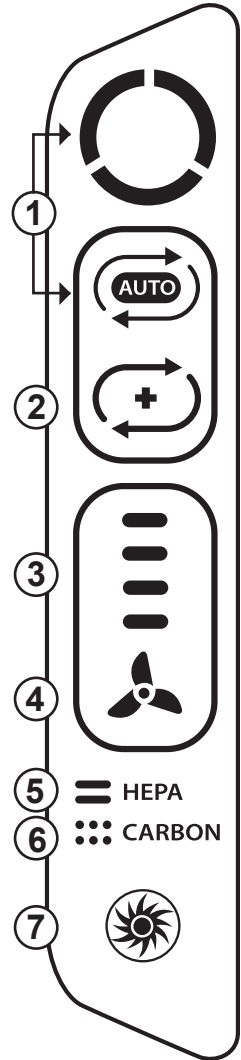

FUNCIONAMIENTO

FUNCIONAMIENTO AUTOMÁTICO

La unidad está configurada de manera predeterminada para funcionar en modo automático cuando se la enciende por primera vez. El purificador de aire detectará automáticamente la cantidad de impurezas presentes en el aire y regulará la velocidad del ventilador para mantener el aire purificado.

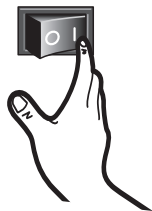

FUNCIONAMIENTO MANUAL

Después de encender la unidad, puede seleccionar el funcionamiento manual tocando el icono del ventilador para seleccionar manualmente la velocidad del ventilador.

• CONFIGURACIÓN BAJA, MEDIA O ALTA



BAJO



MEDIO



ALTO

• TURBO

EL nivel TURBO, la velocidad más alta del ventilador, se puede activar en forma manual para una máxima purificación del aire.



TURBO

SENSOR AeraSmart™

Los indicadores de calidad del aire muestran los niveles de calidad.



El nivel azul indica que el aire está limpio.

El nivel ámbar indica que la calidad del aire es insuficiente.

El nivel rojo indica un alto nivel de contaminantes en el aire.

MODO Aera+™

Después de encender la unidad, puede seleccionar el modo Aera+™ presionando el icono Aera+™ (☼). Para regresar al funcionamiento automático, presione el icono Aera+™ (☼) para apagarlo.

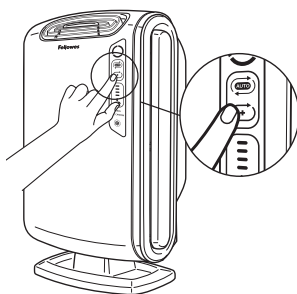

CUIDADO Y MANTENIMIENTO

LIMPIEZA

- Limpie la unidad según sea necesario con un trapo suave y seco; en el caso de manchas rebeldes, use un trapo humedecido con agua tibia.
- No use líquidos volátiles como benceno, diluyente de pintura o polvo abrasivo, ya que pueden dañar la superficie de la unidad.
- Mantenga seca la unidad.

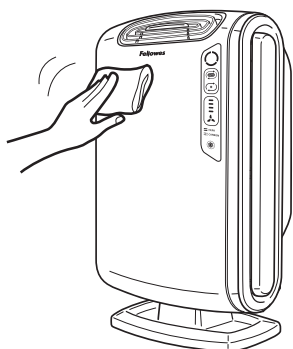

Reemplazo del filtro

Los indicadores de reemplazo del filtro notifican cuándo se debe cambiar el filtro True HEPA o el filtro de carbón. El período de reemplazo varía según las horas de uso y la calidad del aire. No obstante, en condiciones normales de uso, la mayoría de los filtros True HEPA necesitan ser reemplazados anualmente, y los filtros de carbón cada tres meses.

No lave los filtros True HEPA o los filtros de carbón para volver a utilizarlos, ya que no funcionarán eficazmente. Utilice solamente filtros de repuesto AeraMax™ de la marca Fellowes.

ADVERTENCIA: Antes de cambiar cualquier filtro, asegúrese de desenchufar el cable de alimentación del tomacorriente de la pared.

Procedimiento de reemplazo

1. Retire el cajón.

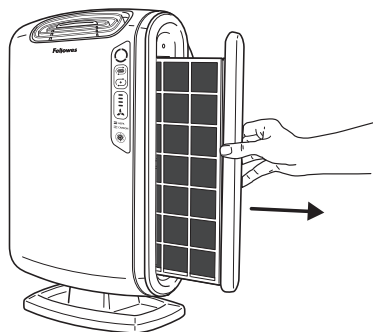

2. Retire los filtros que necesita cambiar.

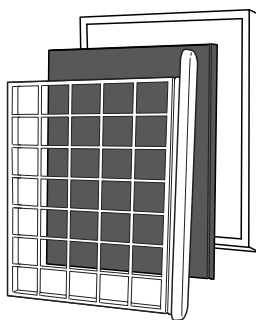

3. Retire el envoltorio del filtro nuevo.

Para conocer el número de pieza de los filtros de repuesto, consulte la página 24.

4. Coloque los filtros nuevos en la unidad principal. (El filtro de carbón siempre se debe introducir primero, luego el filtro True HEPA en el cajón).

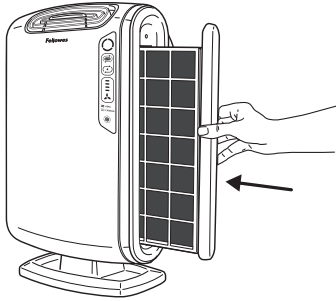

5. Para reiniciar la luz del filtro una vez instalado el filtro True HEPA o el filtro de carbón:
- Asegúrese de que el cajón esté cerrado.
 - Encienda la unidad.
 - Busque el icono de reemplazo de filtro en el panel de la pantalla.
 - Mantenga presionado el icono de reemplazo de filtro durante tres segundos hasta que escuche un sonido. El icono del filtro HEPA parpadeará con una luz ámbar. Presione el área del icono del filtro para alternar entre los filtros HEPA o de carbón.
 - Una vez que el filtro elegido esté iluminado, mantenga presionado entre 3 y 5 segundos. Oirá un breve sonido y la luz se apagará. Repita el proceso para cada filtro cuantas veces sea necesario.

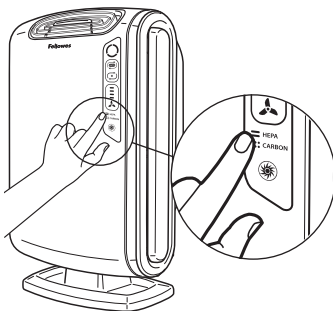

SOLUCIÓN DE PROBLEMAS

Antes de llamar

Soluciones a problemas comunes

Consulte esta lista antes de llamar al servicio técnico. La lista abarca los problemas que no son consecuencia de defectos en los materiales o la mano de obra.

PROBLEMA	POSIBLE SOLUCIÓN
La unidad deja humo y olor en el aire.	<ul style="list-style-type: none">• Asegúrese de que el sensor no esté bloqueado ni obstruido.• Acerque la unidad a los olores desagradables.• Reemplace los filtros según sea necesario.
La unidad genera olores.	<ul style="list-style-type: none">• Reemplace los filtros según sea necesario.
La unidad hace un sonido casi imperceptible, similar al de un reloj.	<ul style="list-style-type: none">• Esto indica que la función PlasmaTRUE™ está en marcha.
La unidad interfiere con la recepción de radio o televisión.	<ul style="list-style-type: none">• Debido a que esta unidad emite energía de radiofrecuencia, le sugerimos que pruebe alguna de las siguientes tareas:<ul style="list-style-type: none">- Para lograr una mejor recepción, ajuste la antena de radio o televisión.- Aleje la unidad del televisor o la radio afectados.- Enchufe el cable de alimentación a un tomacorriente que no sea el del televisor o la radio.
Los indicadores de los filtros True HEPA y los filtros de carbón permanecen encendidos tras reemplazar el filtro True HEPA o el de carbón.	<ul style="list-style-type: none">• Repita las instrucciones de reinicio de la luz del filtro de la página 30.
El icono PlasmaTRUE™ no se ilumina.	<ul style="list-style-type: none">• Mantenga presionado el icono PlasmaTRUE™ durante cinco segundos hasta que oiga un sonido.
Se reinició la luz de reemplazo de filtro equivocada.	<ul style="list-style-type: none">• En caso de reiniciar el filtro accidentalmente, repita el procedimiento para reiniciar el filtro de la página 30 durante los cinco minutos posteriores al reinicio accidental.• El contador y el indicador del filtro regresarán al estado previo al reinicio.



Fellowes

AeraMax™ 190 Air Purifier
Purificateur d'air AeraMax™ 190
Purificador de aire AeraMax™ 190



Questions or Concerns?

www.fellowes.com

- Troubleshooting
- Registration
- Manuals

Customer Service & Support

- Troubleshooting
- Replacement parts
- General questions

Canada

+1-800-665-4339

Mexico

+001-800-514-9057

United States

+1-800-955-0959